



**INHOUDSOPGAVE**

<b>1</b>	<b>INLEIDING</b> .....	<b>3</b>
<b>2</b>	<b>BEDIENING</b> .....	<b>3</b>
2.1	HET TOETSENBORD.....	3
2.2	OPTISCHE EN AKOESTISCHE SIGNALERINGEN.....	4
2.2.1	Display weergave.....	4
2.2.2	Akoestische signalering.....	4
2.3	TOETSFUNCTIES.....	5
2.3.1	Functies van de gele toets:.....	5
2.3.2	Functies van de groene toets:.....	5
2.3.3	Functies van de rode toets:.....	5
2.4	GEBRUIKERSVOORBEELD.....	6
<b>3</b>	<b>PROGRAMMEREN</b> .....	<b>7</b>
3.1	TOEGANGSCODE.....	7
3.2	PROGRAMMEREN VAN DE ADRESCODE, OPTIE 10.....	7
3.3	PROGRAMMEREN VAN DE TELEFOONNUMMERS, OPTIE 11 - 24.....	7
3.4	AVONDVERLICHTING ALARM TOETS, OPTIE 28.....	8
3.5	REGISTRATIEMELDING ACHTERAF, OPTIE 29.....	8
3.6	TIJD VOOR DE HERHAALDE OPROEP, OPTIE 30.....	8
3.7	SPRAAK BIJ VOORALARM AAN/UIT EN VOORALARMTIJD, OPTIE 31.....	8
3.8	DRAADLOZE DECT INTERCOM ACTIVEREN, OPTIE 32.....	9
3.9	WACHTEN OP KIESTOON, OPTIE 33.....	9
3.10	KIESMETHODE, OPTIE 34.....	9
3.11	AANNEMEN VAN EEN TELEFOONOPROEP MET DE ZENDER OF ALARMTOETS, OPTIE 35.....	9
3.12	1-TOETS APPARAAT OF 3-TOETSEN APPARAAT, OPTIE 36.....	10
3.13	 AF- AANMELDING MET OF ZONDER TELEFONISCHE MELDING, OPTIE 37.....	10
3.14	AUTOMATISCHE CONTROLEMELDING VAN DE CT'1, OPTIE 38.....	10
3.15	 „WELZIJS“-TOETS, OPTIE 39.....	10
3.16	MELDING NETSPANNINGUITVAL, OPTIE 40.....	11
3.17	LOCALE MELDING STORING TELEFOONLIJN, OPTIE 41.....	11
3.18	CONTROLEMELDING VAN DE ZENDER(S), OPTIE 42.....	11
3.19	VOLUME VAN DE SPREEKVERBINDING, OPTIE 43.....	11
3.20	TELEFONISCHE OPROEP VIA DE CT'1 HOORBAAR, OPTIE 44.....	11
3.21	VOORAF GEDEFINIEERDE PROTOCOLKEUZE, OPTIE 45.....	12
3.22	PREFIX VOOR TELEFOONNUMMERS, OPTIE 46.....	12
3.23	EXTERNE INGANG 1, OPTIE 47.....	12
3.24	EXTERNE INGANG 2, OPTIE 48.....	13
3.25	TOEGANGSCODE, OPTIE 49.....	13
<b>4</b>	<b>AFSLUITEN ALARMERING NAAR EEN (GSM)TELEFOON</b> .....	<b>13</b>
<b>5</b>	<b>OPTIE 00 MEELUISTERFUNCTIE INSCHAKELEN</b> .....	<b>14</b>
<b>6</b>	<b>ALARMMELDINGEN AFBREKEN</b> .....	<b>14</b>
<b>7</b>	<b>UITSCHAKELEN VAN DE CT'1</b> .....	<b>14</b>
<b>8</b>	<b>DE HANDZENDER</b> .....	<b>15</b>

<b>8.1</b>	<b>AF- EN AANMELDEN VAN ZENDERS</b> .....	<b>15</b>
8.1.1	Zenders afmelden (functie 01) .....	15
8.1.2	Zenders aanmelden (functie 02) .....	15
8.1.3	Zenders testen (functie 03) .....	16
<b>8.2</b>	<b>DRAAGMOGELIJKHEDEN VAN DE ZENDER</b> .....	<b>16</b>
<b>8.3</b>	<b>DRAAGMOGELIJKHEDEN VAN DE ZENDER WISSELEN</b> .....	<b>17</b>
8.3.1	Gebruik als armband .....	17
8.3.2	De handzender uit de armbandadapter verwijderen .....	18
8.3.3	Gebruik als halskoord .....	18
8.3.4	De handzender uit de clipadapter verwijderen .....	18
<b>9</b>	<b>STORINGEN</b> .....	<b>19</b>
9.1	SYSTEMATISCH ZOEKEN VAN DE FOUT .....	19
9.2	STORINGSMELDINGEN BIJ EEN 3 – TOETSEN APPARAAT .....	19
9.3	STORINGSMELDINGEN BIJ EEN 1 – TOETS APPARAAT .....	19
9.4	FOUTMELDINGEN VAN DE CT'1 .....	19
<b>10</b>	<b>HANDMATIG TESTMELDINGEN VERSTUREN (FUNCTIE 90)</b> .....	<b>20</b>
<b>11</b>	<b>REINIGING VAN HET APPARAAT EN DE HANDZENDER</b> .....	<b>21</b>
<b>12</b>	<b>INHOUD VERPAKKING</b> .....	<b>22</b>
<b>13</b>	<b>INSTALLATIE</b> .....	<b>24</b>
13.1.1	Installatieplaats kiezen .....	24
13.2	DE STROOM- EN TELEFOONAANSLUITING .....	24
13.2.1	Enkelvoudige aansluiting: 1 contactdoos met 1 telefoontoestel .....	24
13.2.2	Meer dan één contactdoos aanwezig.....	26
13.3	IN BEDRIJFSTELLEN VAN DE CT'1 .....	27
13.4	GEBRUIK ALS 1-TOETSAPPARAAT .....	27
<b>14</b>	<b>SPECIALE UITVOERINGEN</b> .....	<b>27</b>
14.1	EXTERNE IN- EN UITGANGEN .....	27
<b>15</b>	<b>TECHNISCHE SPECIFICATIE VAN DE HANDZENDER</b> .....	<b>28</b>
<b>16</b>	<b>TECHNISCHE SPECIFICATIE VAN DE CT'1</b> .....	<b>28</b>
<b>17</b>	<b>ONDERHOUD</b> .....	<b>29</b>
<b>18</b>	<b>VEILIGHEIDSINFORMATIE</b> .....	<b>29</b>
<b>19</b>	<b>ALGEMEEN BEGELEIDEND REPARATIEFORMULIER</b> .....	<b>30</b>
<b>20</b>	<b>APPARAAT DE-INSTALLEREN</b> .....	<b>31</b>
<b>21</b>	<b>MILIEU</b> .....	<b>31</b>
<b>22</b>	<b>OPTIEFORMULIER CT'1</b> .....	<b>32</b>

## 1 Inleiding

De Curatech CT'1 is een veelzijdig personenalarmeringssysteem voor de intra- en extramurale zorgsector. Het kan in elke woning worden toegepast. Met een simpele druk op de draadloze alarmknop wordt door de hulpbehoevende een melding gemaakt naar de mantelzorg, zusterpost of meldcentrale. Hiermee wordt direct hulpverlening ingeroepen en komt een handsfree spreek-/luisterverbinding tot stand. De CT'1 bevordert het langer zelfstandig wonen. Het systeem wordt succesvol toegepast in de thuissituatie, verpleeghuizen en wooncomplexen voor ouderen.

## 2 Bediening

### 2.1 Het toetsenbord

De ct1 is volledig programmeerbaar d.m.v. het geïntegreerde toetsenbord dat toegankelijk wordt door het afdekklepje open te schuiven.



Via het toetsenbord zijn alle opties en telefoonnummers te programmeren en via het display weer uit te lezen. Het uitlezen van opties en telefoonnummers wordt tevens met spraak ondersteund.

**Met de PROG toets wordt de programmering geopend. Met de RESET toets wordt de ct1 gereset (niet de aanwezige alarmmeldingen). Elke programmering wordt beëindigd met de # toets.**

Na het intoetsen van de toegangscode en het 2 cijferig nummer van de te programmeren optie kunt u de gewenste programmering ingeven.

Ter controle van de ingevoerde cijfers kunt u direct zonder het opnieuw intoetsen van de toegangscode de geprogrammeerde optie uitlezen.

Na 4 minuten verlaat het toestel automatisch de programmeermode.

## 2.2 Optische en akoestische signaleringen

De signaleringen worden optisch en akoestisch weergegeven afhankelijk van de oorzaak.

Optische signaleringen worden via de toetsen en display weergegeven, de akoestische signalering geeft d.m.v. spraak en tonen storingen en instellingen weer.

Bij bijvoorbeeld een onderbreking in de netspanning meldt het toestel: 'Storing netspanning' en knippert de gele toets.

De spraakweergave kan met de gele toets herhaald worden.

**Let op:** Als de optie 1-toets apparaat (36=1) geactiveerd is dan volgen alle signaleringen niet via de gele- maar via de rode toets. Herhaling van de spraakweergave volgt dan ook via de rode toets waarna een alarmmelding verstuurd wordt.

### 2.2.1 Display weergave



Het apparaat is in rusttoestand en kan geprogrammeerd worden



Programmeermode actief.



Het apparaat wacht op het intoetsen van een optienummer



U heeft een ongeldige toets ingedrukt.





Het toestel is bezig met het opslaan van gegevens of probeert een alarmmelding te versturen, het is nu niet mogelijk om het toestel te programmeren.

**Let op: als u het toestel in deze toestand wilt programmeren dient u eerst alle aanwezige alarmmeldingen te wissen, zie hoofdstuk 6**



Het intoetsen van gegevens wordt op het display weergegeven.

#### Opmerking:

De toetsen  (Ster) en  (hek) worden als  horizontaal streepje weergegeven.

### 2.2.2 Akoestische signalering

$X_{OK}$  = Bevestigingstonen (2)

$X_{ERROR}$  = Fout (3 korte tonen)

$X_{Spraak}$  = Spraakondersteuning

## 2.3 Toetsfuncties



Het aantal toetsen van het apparaat voor de gebruiker bestaat uit 3 toetsen:



De **gele** „welzijns“ toets met de afbeelding van een zandloper

### 2.3.1 Functies van de gele toets:

- Bij een geactiveerde welzijnscontrole (optie 39) dient minimaal één keer binnen de ingestelde tijd op de gele toets gedrukt te worden. Als u niet zeker meer weet of u de toets al gedrukt heeft kunt u ook vaker op de toets drukken. Na elke toetsdruk is de welzijnscontrole weer op de geprogrammeerde tijd teruggesteld. Indien de welzijnstoets niet tijdig gedrukt wordt dan meldt het apparaat meermaals: “druk op de gele toets alstublieft”. Als de toets dan niet gedrukt wordt volgt een welzijnsmelding naar de meldcentrale.
- Signalering van storingen (indien optie 36=0). Bij een knipperende gele toets kunt u door op de toets te drukken de storingsmelding herhalen.
- Stoppen van de herhaalde oproep



De **groene** „Af- en Aanmeldtoets“ met het symbool van een koffer.

### 2.3.2 Functies van de groene toets:

- Bij het verlaten van de woning voor een periode langer dan de welzijnscontroletijd kan met deze toets de welzijnscontrole tijdelijk uitgeschakeld worden. De groene toets knippert bij een afwezig status
- Aanmelding bij terugkomst
- Signalering en stoppen van een vooralarm

De aan- en afmelding kan afhankelijk van optie 37 met- of zonder oproep naar de meldcentrale.



De **rode** „alarm“-Toets met het symbool van een telefoonhoorn

### 2.3.3 Functies van de rode toets:

- activeren van een alarmoproep
- aannemen van een telefoongesprek (indien geactiveerd)
- signalering van storingen als optie 36=1
- uitschakelen van het alarmtoestel
- alarmmeldingen afbreken.
- Stoppen van een vooralarm als optie 36=1

Als de groene- en gele toets afgedekt zijn met het klepje en de optie 1 toets apparaat (36=1) is geactiveerd dan worden alle technische storingen gesignaleerd via de rode toets.

De storingsmelding kan met de rode toets herhaald worden waarna ook een alarmoproep verstuurd wordt.

## **2.4 Gebruikersvoorbeeld**

### **Verloop van een alarmoproep**

U drukt op de knop van de handzender of de rode alarmtoets op het apparaat.  
Het apparaat bevestigt dit met een akoestisch signaal en de rode alarmtoets knippert.

Het nummer van de alarmcentrale/mantelzorger wordt gekozen en er is binnen enkele ogenblikken een spreek/luister verbinding. De medewerker van de alarmcentrale/mantelzorger vraagt aan u wat er aan de hand is en schakelt hulp in als dat nodig is.

Het alarm wordt door de centralist/mantelzorger beëindigd en de ct'1 is weer gereed voor een volgende alarmoproep.

### 3 Programmeren



Het personenalarmering apparaat heeft vele opties, die individueel geprogrammeerd kunnen worden.

Alle klantspecifieke instellingen en -telefoonnummers kunnen af fabriek geprogrammeerd worden.

#### 3.1 Toegangscode

**Elke optie is alléén te programmeren als het apparaat in de programmeermode staat!**

Druk op **PROG** en toets vervolgens de toegangscode in om de programmeermode te activeren. De toegangscode is standaard ingesteld op 0000 (zie ook optie 49).

Apparaat in de programmeermode zetten	Programmeermode beëindigen
 <p>(weergave uit: apparaat in rusttoestand)</p>	 <p>(controle programmering) (Apparaat in rusttoestand)</p>

#### 3.2 Programmeren van de adrescode, optie 10

##### Programmeren van de adrescode.

De adrescode wordt d.m.v. optie 10 geprogrammeerd.

Bijvoorbeeld: adrescode 1234 programmeren.

**P** **10** - **1234#**  $X_{OK}$  **P**

##### Uitlezen van de adrescode.

De adrescode wordt d.m.v. functie 50 uitgelezen.

**P** **50** - (knipperend) **1234**  $X_{Sprak}$  **P**

De adrescode is een uniek getal dat per deelnemer toegekend wordt. Indien de alarmmelding naar een alarmcentrale gaat dan moet de adrescode minimaal 4 cijferig zijn.

#### 3.3 Programmeren van de telefoonnummers, optie 11 - 24

Er moet minimaal één telefoonnummer geprogrammeerd zijn. Er kunnen maximaal 14 telefoonnummers (Geheugenplaats 11 - 24) geprogrammeerd worden.

##### Programmeren van de telefoonnummers.

De telefoonnummers worden met de opties 11 – 24 geprogrammeerd

**P** **11** - **012** ..... **89#**  $X_{OK}$  **P**

##### Uitlezen van de Telefoonnummers.

De telefoonnummers worden met de functies 51 – 64 uitgelezen.

**P** **51** - (knipperend) **012** ..... **89**  $X_{Sprak}$  **P**

Controleer of op geheugenplaats 46 een nummer geprogrammeerd is om kiestoon te krijgen. Programmeer het kengetal altijd voor de telefoonnummers.

Na een alarmoproep kiest de ct1 achtereenvolgens de geprogrammeerde telefoonnummers van de desbetreffende groep. De oproep stopt na 12 kiespogingen of correct afsluiten van de alarmcentrale/mantelzorger (met de toetscombinatie \* 0 # of \* 9508 # zonder herhaalde oproep).

### 3.4 Avondverlichting alarm toets, optie 28

Om de alarm toets 's avonds beter zichtbaar te maken kan met optie 28 een avondverlichting geactiveerd worden voor de alarm toets. De avondverlichting is alleen aan als het apparaat in de rusttoestand is. Bij netspanningsuitval is de avondverlichting i.v.m. de standbytijd van de batterij ook uitgeschakeld.

Standaard instelling: : optie 28=1 (ingeschakeld)

#### Avondverlichting optie programmeren

P 2 8 - 1 X<sub>OK</sub> P

#### Avondverlichting optie uitlezen

P 6 8 - (knipperend) 1 X<sub>Spraak</sub> P

### 3.5 Registratiemelding achteraf, optie 29

Als optie 29 ingeschakeld is (optie 29=1) wordt na een alarmmelding een registratiemelding verstuurd naar het nummer dat geprogrammeerd staat op geheugenplaats 21-22

Standaard instelling: : optie 29=0 (uitgeschakeld)

#### Registratiemelding optie programmeren

P 2 9 - 1 X<sub>OK</sub> P

#### Registratiemelding optie uitlezen

P 6 9 - (knipperend) 1 X<sub>Spraak</sub> P

### 3.6 Tijd voor de herhaalde oproep, optie 30

Met deze functie kan na een alarmering een herhaalde oproep geactiveerd worden die gestopt moet worden door de hulpverlener als deze gearriveerd is door op de gele toets te drukken. Wordt de gele toets niet binnen de ingestelde tijd ingedrukt dan volgt een herhaalde oproep. De herhaalde oproep kan ook op afstand reeds beëindigd worden door de centralist of de mantelzorgers met de toetscombinatie \*9508#. Herhaalde oproep is niet mogelijk bij een gemonteerd afdekkelepie. De tijd voor de herhaalde oproep kan ingesteld worden tussen de 01 en 99 minuten.

Standaard instelling: : optie 30=00 (uitgeschakeld)

#### Herhaalde oproep optie programmeren

P 3 0 - 0 0 X<sub>OK</sub> P

#### Herhaalde oproep optie uitlezen

P 7 0 - (knipperend) 0 0 X<sub>Spraak</sub> P

### 3.7 Spraak bij vooralarm aan/uit en vooralarmtijd, optie 31

Om na een alarmering via de toets op de ct'1 of handzender het alarm met de groene toets te kunnen stoppen kan met optie 31 een vooralarm ingesteld worden. Er kan een alarmvertraging in stappen van 10 seconden ingesteld worden. De volgende instellingen voor spraak en vooralarmtijd zijn mogelijk: stil alarm zonder vooralarm=00, 10 tot 90 seconden vooralarm met spraak=11-19, 10 tot 90 seconden vooralarm zonder spraak=01-09.

! Als de optie 1-toetsapparaat is geactiveerd (36=1) kan het alarm gestopt worden door nogmaals op de rode toets te drukken.

Standaard instelling: : optie 31=0

#### Vooralarm optie programmeren

P 3 1 - 0 X<sub>OK</sub> P

#### Vooralarm optie uitlezen

P 7 1 - (knipperend) 0 X<sub>Spraak</sub> P

### 3.8 Draadloze DECT intercom activeren, optie 32

Met optie 32 wordt de optionele draadloze intercom geactiveerd (32=1).

! Bij een geactiveerde draadloze intercom is om technische redenen een beperkte protocol keuze mogelijk. De protocolkeuze wordt automatisch beperkt op: Bosch protocol, CPC protocol en mantelzorg. Technische meldingen kunnen wel via alle beschikbare protocollen verstuurd worden. Omschakelen van spreken naar luisteren kan alleen met de toets in de centrale (semi-duplex is dus niet mogelijk). Commando's bij mantelzorg (naar een telefoon): melding starten/herhalen = 0, spreken volume 1 = 1, spreken volume 2 = 2, spreken volume 3 = 3, luisteren = 5.

Standaard instelling: : optie 32=0

#### Intercom optie programmeren

P 3 2 - 1 X<sub>OK</sub> P

#### Intercom optie uitlezen

P 7 2 - (knipperend) 1 X<sub>Spraak</sub> P

### 3.9 Wachten op kiestoon, optie 33

Bij toepassing van de ct1 op een huiscentrale eventueel uitschakelen (33=0).

Standaard instelling: : optie 33=1

#### Programmeren wachten op kiestoon:

P 3 3 - 0 # X<sub>OK</sub> P

#### Uitlezen wachten op kiestoon:

P 7 3 - (knipperend) 0 X<sub>Spraak</sub> P

### 3.10 Kiesmethode, optie 34

Hier is de kiesmethode mee in te stellen (puls=0, toon=1). De kiesmethode met toon is sneller dan puls en is ook de aanbevolen instelling. Alleen voor oudere huiscentrales kan het nodig zijn om met puls te kiezen.

Standaard instelling: : optie 34=1

#### Programmeren:

P 3 4 - 0 # X<sub>OK</sub> P

#### Uitlezen:

P 7 4 - (knipperend) 0 X<sub>Spraak</sub> P

### 3.11 Aannemen van een telefoonoproep met de zender of alarmtoets, optie 35

Deze functie maakt het voor minder validen mogelijk om met de zender of alarmtoets op het apparaat een inkomend telefoongesprek aan te nemen (35=1).

Standaard instelling: : optie 35=0

#### Programmeren:

P 3 5 - 0 # X<sub>OK</sub> P

#### Uitlezen:

P 7 5 - (knipperend) 0 X<sub>Spraak</sub> P

### 3.12 1-toets apparaat of 3-toetsen apparaat, optie 36

Hier is in te stellen of het apparaat met één toets  (36=1) bediend wordt,

óf met 3 toetsen (36=0) 



Standaard instelling: : optie 36=0

**Programmeren:**

   -    X<sub>OK</sub>

**Uitlezen:**

   - (knipperend)  X<sub>Spraak</sub> 

### 3.13 Af- aanmelding met of zonder telefonische melding, optie 37





Hier is in te stellen of het apparaat een telefonische melding (37=1) of geen telefonische melding (37=0) naar de meldcentrale stuurt bij aan- en afwezig melden. De melding wordt verstuurd zonder spreek/luister contact.

Standaard instelling: : optie 37=0 (geen telefonische melding)

**Programmeren:**

   -    X<sub>OK</sub>

**Uitlezen:**

   - (knipperend)  X<sub>Spraak</sub> 

### 3.14 Automatische controle melding van de ct'1, optie 38





Intervaltijd van de automatische controle melding van de ct'1 in uren (0000=uit). De automatische controle melding wordt verstuurd naar de telefoonnummers die op geheugenplaats 19 en 20 zijn geprogrammeerd.

Standaard instelling: : optie 38 = 0168 uur.

**Programmeren:**

   -    X<sub>OK</sub>

**Uitlezen:**

   - (knipperend)  X<sub>Spraak</sub> 

### 3.15 „Welzijns“-toets, optie 39

Activering van de welzijnstoets (00=uit, 01-99 = intervaltijd in uren). Bij een ingeschakelde welzijnstoets moet minimaal een keer binnen de geprogrammeerde intervaltijd op de welzijntoets gedrukt worden.

Standaard instelling: : optie 39=26

**Programmeren:**

   -    X<sub>OK</sub>

**Uitlezen:**

   - (knipperend)  X<sub>Spraak</sub> 

### 3.16 Melding netspanninguitval, optie 40

Met optie 40 kan voor netspanninguitval ingesteld worden of lokaal de melding komt "storing netspanning" of alleen de gele knop knippert, optioneel kan na 2 uur een telefonische melding verstuurd worden. (0=uit, 1=aan met spraak en telefonische melding na 2 uur, 2= alleen optisch weergeven en na 2 uur telefonisch melden,3=alleen optisch weergeven)

Standaard instelling: : optie 40=1

**Programmeren:**

**P** **4** **0** - **0** **#** **X**<sub>OK</sub> **P**

**Uitlezen:**

**P** **8** **0** - (knipperend) **0** **X**<sub>Spraak</sub> **P**

### 3.17 Locale melding storing telefoonlijn, optie 41

Voor de permanente telefoonlijnbewaking kan een lokale signalering ingesteld worden (0=uit, 1=aan, 2=na 45min,3=alleen optisch weergeven).

Standaard instelling: : optie 41=1

**Programmeren:**

**P** **4** **1** - **0** **#** **X**<sub>OK</sub> **P**

**Uitlezen:**

**P** **8** **1** - (knipperend) **0** **X**<sub>Spraak</sub> **P**

### 3.18 Controlemelding van de zender(s), optie 42

Controle van de draadloze verbinding van de zender (0 = uit, 1 = aan). Van elke aangemelde zender moet minimaal eens per week een controlemelding ontvangen worden door de ct'1. Als een aangemelde zender langer dan één week niet ontvangen is dan wordt een technische melding 'storing radioweg' verstuurd. Elke zender verstuurd automatisch iedere 32 uur een controlemelding. **Belangrijk: alle zenders die aangemeld zijn en niet meer gebruikt worden of defect zijn, dienen afgemeld te worden anders wordt voor deze zender(s) een melding 'storing radioweg' verstuurd'**

Standaard instelling: : optie 42=1

**Programmeren:**

**P** **4** **2** - **0** **#** **X**<sub>OK</sub> **P**

**Uitlezen:**

**P** **8** **2** - (knipperend) **0** **X**<sub>Spraak</sub> **P**

### 3.19 Volume van de spreekverbinding, optie 43

Volume instelling (Volume 1-3), tijdens de verbinding met de alarmcentrale/mantelzorger.

Standaard instelling: : optie 43=2

**Programmeren:**

**P** **4** **3** - **0** **#** **X**<sub>OK</sub> **P**

**Uitlezen:**

**P** **8** **3** - (knipperend) **0** **X**<sub>Spraak</sub> **P**

### 3.20 Telefonische oproep via de ct'1 hoorbaar, optie 44

De ct'1 kan bij een inkomend telefoongesprek als extra bel functioneren(0=uit, 1=aan).

Standaard instelling: : optie 44=0

**Programmeren:**

**P** **4** **4** - **0** **#** **X**<sub>OK</sub> **P**

**Uitlezen:**

**P** **8** **4** - (knipperend) **0** **X**<sub>Spraak</sub> **P**

### 3.21 Vooraf gedefinieerde protocolkeuze, optie 45

Buiten de automatische protocolkeuze(45=0) kan vooraf een protocol geselecteerd worden. De ct'1 accepteert dan alleen het ingestelde protocol.

Standaard instelling: : optie 45=0

**Programmeren:**

**P** **4** **5** - **0** **#** X<sub>OK</sub> **P**

**Uitlezen:**

**P** **8** **5** - (knipperend) **0** X<sub>Spraak</sub> **P**

0 = Automatische protocolkeuze	5 = Estafette+spraak
1 = Estafette	6 = Bosch+spraak
2 = Bosch	7 = CPC+spraak
3 = CPC	8 = alle protocollen behalve spraak
4 = Semafoon	

### 3.22 Prefix voor telefoonnummers, optie 46

Als voor het verkrijgen van een kiestoon (interne telefooncentrale) een 0 gekozen moet worden dan kan op geheugenplaats 46 een prefix ingesteld worden voor alle telefoonnummers. Wachten op kiestoon na de prefix kan door een \* te programmeren achter de ingestelde prefix.

**Programmeren:**

**P** **4** **6** - **0** **#** X<sub>OK</sub> **P**

**Uitlezen:**

**P** **8** **6** - (knipperend) **0** X<sub>Spraak</sub> **P**

### 3.23 Externe ingang 1, optie 47

Met deze optie wordt de functie van de externe ingang 1 ingesteld waarbij het 1<sup>e</sup> cijfer de functie bepaalt en het 2<sup>e</sup> cijfer het type contact dat aangesloten is.

De externe ingangen mogen alleen met potentiaalvrije contacten geschakeld worden. De ingangen zijn flankgestuurd en reageren alleen op toestandveranderingen.

De volgende mogelijkheden kunnen gekozen worden:

**1<sup>e</sup> cijfer: functie:**

1	extern alarm
2	Welzijns-Toets (met spraak)
3	Servicetoets
4	Brandalarm
5	Inbraakalarm

**2<sup>e</sup> cijfer: contact:**

0	normaal gesloten contact
1	normaal open contact

Standaard instelling: optie 47=11

**Programmeren:**

**P** **4** **7** - **3** **1** **#** X<sub>OK</sub> **P**

**Uitlezen:**

**P** **8** **7** - (knipperend) **1** **1** X<sub>Spraak</sub> **P**

### 3.24 Externe ingang 2, optie 48

Met deze optie wordt de functie van de externe ingang 2 ingesteld waarbij het 1<sup>e</sup> cijfer de functie bepaald en het 2<sup>e</sup> cijfer het type contact dat aangesloten is.

De externe ingangen mogen alleen met potentiaalvrije contacten geschakeld worden. De ingangen zijn flankgestuurd en reageren alleen op toestandveranderingen.

Standaard is optie 48 ingesteld op 31, d.w.z. als servicetoets met een maakcontact. De serviceoproep kiest de telefoonnummers op geheugenplaats 17 en 18.

De volgende mogelijkheden kunnen gekozen worden:

#### 1<sup>e</sup> cijfer: functie:

1	extern alarm
2	Welzijnscontrole (geen spraak)
3	Servicetoets
4	Brandalarm
5	Inbraakalarm

#### 2<sup>e</sup> cijfer: contact:

0	normaal gesloten contact
1	normaal open contact

Standaard instelling: optie 48=31

#### Programmeren:

**P** **4** **8** - **0** **#** X<sub>OK</sub> **P**

#### Uitlezen:

**P** **8** **8** - (knipperend) **0** X<sub>Spraak</sub> **P**

### 3.25 Toegangscode, optie 49

De toegangscode voor de programmering is met optie 49 te programmeren.

Standaard instelling: optie 49=0000

#### Programmeren:

**P** **4** **9** - **0** **0** **0** **0** **#** X<sub>OK</sub> **P**

#### Uitlezen:

**P** **8** **9** - (knipperend) **0** **0** **0** **0** X<sub>Spraak</sub> **P**

## 4 Afsluiten alarmering naar een (gsm)telefoon

Bij alarmering naar een telefoon (gsm) dient de alarmering afgesloten te worden met een toetscombinatie.

Voor het beëindigen van de alarmering met herhaalde oproep (optie 30 is groter dan 00) toetst u

\* 0 #. Bij arriveren van de hulpverlener dient de gele toets met de zandloper gedrukt te worden.

Indien u de herhaalde oproep op afstand wilt beëindigen toetst u \*9508#.

Als optie 30 = 00 (geen herhaalde oproep) kan het alarm beëindigd worden met \* 0 #.

Commando's bij alarmering naar een telefoon:







Melding starten/herhalen	0
Spreken volume 1	1
Spreken volume 2	2
Spreken volume 3	3
Luisteren	5
Semiduplex spreek/luisterverbinding	8
Alarmering beëindigen zonder herhaalde oproep	* 9508 #
Alarmering beëindigen met herhaalde oproep	* 0 #





## 5 Optie 00 meeluisterfunctie inschakelen

D.m.v. de meeluisterfunctie is het mogelijk om tijdens de kiespoging te controleren of het gekozen nummer correct is en/of beantwoord wordt.

De meeluisterfunctie wordt na het versturen van de laatste oproep automatisch uitgeschakeld.

Meeluisterfunctie inschakelen:

(Let op: indien de ct'1 nog niet in de programmeermode staat eerst      )

   X<sub>OK</sub>  Meeluisterfunctie uitschakelen: 

## 6 Alarmmeldingen afbreken

Een gestart alarm kan met de toetsencombinatie alarm en RESET gestopt worden. Door de rode alarmtoets vast te houden en kort op de RESET toets te drukken wordt het lopende alarm gestopt. Het apparaat geeft dan een bevestigingstoon.

Alarmmelding stoppen:



Indrukken en vasthouden

+



drukken en loslaten

à



Na bevestigingstoon loslaten

## 7 Uitschakelen van de ct'1

De ct'1 kan als volgt uitgeschakeld worden (bijvoorbeeld bij verhuizing): trek de netadapter uit, houd de rode alarmtoets vast en druk kort op de RESET toets. Het apparaat geeft een bevestigingstoon en de ct'1 wordt uitgeschakeld.



Adapter uittrekken



Indrukken en vasthouden

+





drukken en loslaten

à

bevestigingstoon

óf

druk  en  5 seconden tegelijk in en trek de adapter uit.

## 8 De handzender

De waterdichte handzender wordt uitsluitend in combinatie met een Curatech alarmontvanger toegepast. Met de toets op de zender kan binnen een bereik van 200m van de ct'1 een alarm gemaakt worden. Een driehoekige indicatieled licht op als op de toets gedrukt wordt. De indicatieled knippert als op de toets gedrukt wordt en de batterij van de zender vervangen moet worden.

De handzender werkt op de Europese frequentie voor sociale alarmering van 869,2125 MHz.

De zenderbatterij wordt continu bewaakt en bij een te lage batterijcapaciteit wordt automatisch een batterijmelding naar de alarmcentrale verstuurd.

Ook is het mogelijk om met de handzender een binnenkomend telefoongesprek aan te nemen door op de knop van de zender te drukken als de telefoon overgaat.

Elke 32 uur zendt de handzender een testsignaal uit naar de ct'1 waardoor de functionaliteit van de handzender voortdurend bewaakt wordt.

### 8.1 Af- en aanmelden van zenders

#### 8.1.1 Zenders afmelden (functie 01)

Alle aangemelde zenders worden met functie 01 afgemeld. Om veiligheidsredenen moet na het selecteren van optie 01 altijd de toegangscode ingetoetst worden.

Procedure „alle zenders afmelden“ starten:

(Let op: indien de ct'1 nog niet in de programmeermode staat eerst      )

        (3 sec.)  

#### 8.1.2 Zenders aanmelden (functie 02)

D.m.v. functie 02 kunnen maximaal 8 zenders aangemeld worden. Als functie 02 geactiveerd wordt dan geeft het display het aantal aangemelde zenders weer (in het voorbeeld 2 zenders).

Procedure „zender aanmelden“ starten:



(Let op: indien de ct'1 nog niet in de programmeermode staat eerst      )

    (knipperend)

Aansluitend kunnen nu de aan te melden zenders door op de knop van de zender te drukken aangemeld worden. Bij elke succesvolle aanmelding klinkt een bevestigingstoon. Probeert u een reeds aangemelde zender aan te leren dan klinkt een fouttoon.

Met de # toets kan de aanmeldprocedure worden beëindigd

**Opmerking:** Voor het aanmelden van zenders moet de aan te melden zender binnen een bereik van 1 meter van de ct'1 zijn. Zenders die te ver verwijderd zijn worden niet geaccepteerd door de ct'1 tijdens de aanleerprocedure, dit om te voorkomen dat zenders abusievelijk aangemeld worden.

Procedure „zenders aanmelden“ beëindigen:  (knipperend)  

### 8.1.3 Zenders testen (functie 03)

Alle aangemelde zenders kunnen met functie 03 getest worden. Na het activeren van de testfunctie wordt het aantal van de aangemelde zenders op het display weergegeven (in het voorbeeld 2 zenders) en knippert de rode toets. Als op een aangemelde zender wordt gedrukt dan volgt een akoestische melding van het zendernummer (en evt. een batterijmelding) en de rode toets licht kort op. Tijdens de akoestische melding wordt de zendercode op het display weergegeven. Als op een niet aangemelde zender wordt gedrukt dan volgt een fouttoon. De functie wordt met de # toets beëindigd.

Procedure „zender testen“ starten:

(Let op: indien de ct'1 nog niet in de programmeermode staat eerst **PROG** **P** **0** **0** **0** **0**)

**P** **0** **3** **2** (knipperend)

Procedure „zenders testen“ beëindigen: **2** (knipperend) **#** **P**

De zendercode (bv. 80-00-56) wordt als volgt weergegeven: **8** **0** **-** **0** **0** **-** **5** **6** **2** (knipperend)

## 8.2 Draagmogelijkheden van de zender

De handzender kan gedragen worden als:

- § armband aan de pols
- § Clip aan kleding met de meegeleverde adapter
- § Koord met geïntegreerde trekcontlasting

De trekcontlasting verhindert verwondingen en gaat los bij een te grote trekkracht. De trekcontlasting is herbruikbaar.

### Opmerking:

Het halskoord mag niet veranderd worden door bijvoorbeeld het met knopen in te korten of te repareren. Als het koord beschadigd is dient het te worden vervangen. Om hygiënische redenen moet het koord bij herplaatsing altijd vervangen worden. Er mogen alleen originele halskoorden toegepast worden.

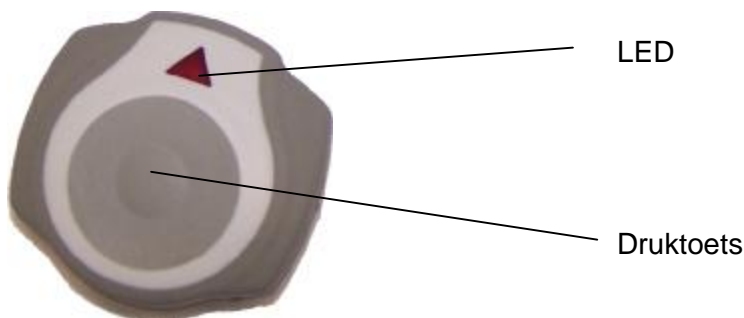

## 8.3 Draagmogelijkheden van de zender wisselen

### 8.3.1 Gebruik als armband



Plaats de handzender in de armbandadapter (1), houd de adapter vast en draai de handzender tegen de klok in (2) tot u een klik hoort.



### 8.3.2 De handzender uit de armbandadapter verwijderen

houd de adapter vast en draai de zender met de klok mee (1), verwijder de zender uit de adapter (2).

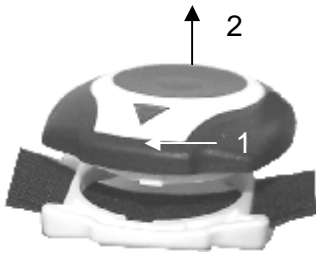

### 8.3.3 Gebruik als halskoord

Plaats het koord in de clipadapter zoals op de afbeelding



Plaats de handzender in de clipadapter (1) en draai de handzender tegen de klok in tot u een klik hoort (2).



### 8.3.4 De handzender uit de clipadapter verwijderen

houd de adapter vast en draai de zender met de klok mee (1), verwijder de zender uit de adapter (2).



## 9 Storingen

### 9.1 Systematisch zoeken van de fout

Test bij storingen altijd eerst de installatie (zie hoofdstuk 13).

Schakel als er geen verbinding komt met de centrale/mantelzorger de meeluisterfunctie aan (zie hoofdstuk 5). Met deze functie kunt u meeluisteren op de telefoonlijn en controleren wat er gebeurt. Controleer na het drukken van de alarmtoets de volgende punten:

- Is er een kiestoon hoorbaar?
- Kiest het apparaat een nummer?
- Hoort u de openingston van de centrale?
- Wordt het protocol juist afgehandeld?
- Komt er een spreek/luisterverbinding?
- Beëindigd de centrale de verbinding en schakelt het apparaat ook uit?

Kondig uw testmelding altijd eerst bij de centrale aan.

Voor het testen van de zender zie hoofdstuk 8.1.3

### 9.2 Storingsmeldingen bij een 3 – toetsen apparaat

Als een technische storing optreedt geeft het apparaat éénmalig een akoestische melding en knipt de gele toets zolang de storing aanwezig is.

De melding kan door op de gele toets te drukken herhaald worden.

### 9.3 Storingsmeldingen bij een 1 – toets apparaat

Als een technische storing optreedt geeft het apparaat éénmalig een akoestische melding en knipt de rode toets zolang de storing aanwezig is.

De storingsmelding kan door op de rode toets te drukken herhaald worden, er volgt dan automatisch een alarmmelding naar de centrale.

### 9.4 Foutmeldingen van de ct'1

Indien de ct'1 'foutmelding 2' meldt dan is een telefoonnummer niet geprogrammeerd. Controleer of geheugenplaats 11, 17 en 19 geprogrammeerd is (uitlezen met 51,57 en 59).

Wilt u géén nummer programmeren op 17 of 19, programmeer dan een \* om de foutmelding te voorkomen.

## 10 Handmatig testmeldingen versturen (Functie 90)

Activeer eerst de programmeermode als het toestel nog niet in de programmeermode staat, zie hoofdstuk 3.1.

Functie „Testmeldingen genereren“ starten: **9 0** - (**0 1** - **1 5**) Drukà **# #** om te starten.

Nummer	Melding
01	Service toets
02	Alarmtoets
03	Storing netspanning
04	Controlemelding
05	Welzijnsalarm
06	Externe alarmingang
07	Batterijmelding zender
08	Afwezig
09	Aanwezig
10	Alarm handzender
11	Netspanning hersteld
12	Brandalarm
13	Inbraak alarm
14	Storing radioweg
15	Blokkering radioweg

Tabel 1

### Bijvoorbeeld:

Om 3 testmeldingen te genereren: “controlemelding, batterijmelding en storing radioweg” toetst u:

(Activeer programmeermode : **PROG** **P** **0 0 0 0** **P**)

**9 0** - **0 4** <sub>X<sub>OK</sub></sub> **0 7** <sub>X<sub>OK</sub></sub> **1 4** <sub>X<sub>OK</sub></sub> à **# #**

De ct'1 start met het versturen van de meldingen

## **11 Reiniging van het apparaat en de handzender**

Gebruik voor de reiniging van de handzender uitsluitend lauwwarm water met evt. zeep of afwasmiddel.

Het toestel is niet waterdicht en mag alleen met een vochtige doek gereinigd worden.

Voor het reinigen mag nooit een alcoholhoudend of agressief middel gebruikt worden!

## 12 Inhoud verpakking

In de verpakking treft u het volgende aan:

- Het alarmtoestel.



- De handzender met clipadapter.



- De armband met adapter



- Een halskoord met trekontlasting.



- Telefoonsnoer met voorkeur stekker



- Netadapter



- 2 schroeven en 2 pluggen (6mm)



- Montageplaat



## 13 Installatie

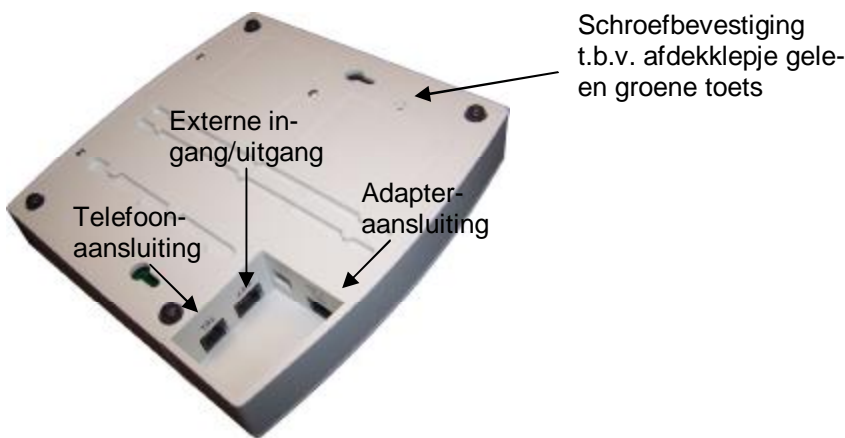

### 13.1.1 Installatieplaats kiezen

Let a.u.b. er op dat de omgevingstemperatuur altijd tussen 0°C en + 40°C ligt.

Vermijd de volgende installatieplaatsen:

- in nabijheid van snoerloze (DECT) telefoons (afstand min. 40 cm)
- in nabijheid van hoogfrequentapparaten
- in nabijheid van licht ontvlambare materialen
- vochtige ruimtes

## 13.2 De stroom- en telefoonaansluiting

De ct'1 wordt op de netspanning aangesloten (100V-240V/50-60Hz) via een adapter. Het apparaat moet constant op de netspanning zijn aangesloten. Bij een onderbreking in de netspanning functioneert het apparaat nog 12 uur op de ingebouwde noodvoeding.

### Belangrijk!

Als u de ct'1 anders aansluit dan aangegeven, dan brengt u de goede werking van het toestel in gevaar! Neem bij twijfel contact op met de leverancier of de openbare telefoondienst.

Hoewel aansluiten in principe eenvoudig is, stelt de functie van de ct'1 als sociaal alarmeringssysteem bepaalde eisen aan de manier waarop dit gebeurt. Een correcte manier van aansluiten kan in noodgevallen van levensbelang zijn.

In de praktijk komen veel verschillende toestelschakelingen voor waarvan de meest voorkomende hier worden besproken. Helaas is het niet mogelijk de ct'1 voor alle toestelschakelingen standaard geschikt te maken. In een aantal gevallen zal daarom voor de ct'1 een extra telefooncontactdoos met voorkeuraansluiting moeten worden gemonteerd. Als er een telefooncontactdoos met voorkeur voor de ct'1 is geïnstalleerd, mag er geen telefoonstekker in de tussenstekker worden gestoken.

### 13.2.1 Enkelvoudige aansluiting: 1 contactdoos met 1 telefoontoestel

Bij een enkelvoudige aansluiting dienen eerst de doorverbindingen A -  $\perp$  en B - EB in de tussenstekker van de telefoon aansluitstekker (VK adapter) van de ct'1 verwijderd te worden.

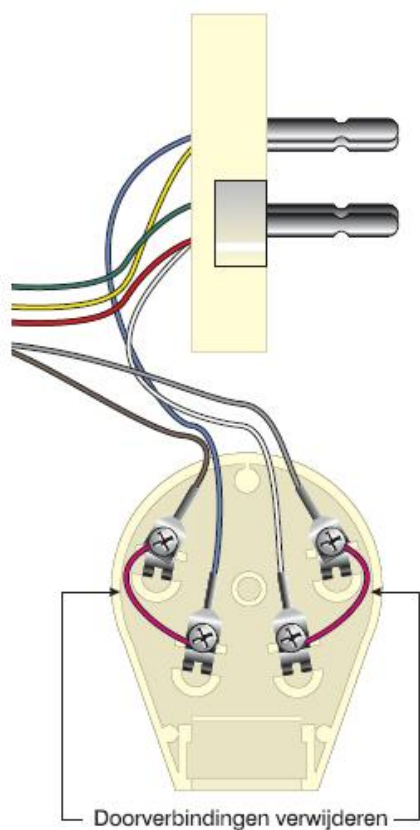

Deze twee verbindingen veroorzaken problemen indien de aarde van het openbare telefoonnet is aangesloten (kostenteller/ aardtoets) en/of uw huisinstallatie is uitgerust met een extra bel die via EB is aangesloten.

Ga als volgt te werk:

1. Schroef de tussenstekker uit elkaar
2. Verwijder de verbinding tussen A en  $\perp$
3. Verwijder de verbinding tussen B en EB
4. Schroef de tussenstekker weer in elkaar
5. Steek de telefoonstekker van het telefoontoestel op de VK adapter van de ct'1 en controleer de juiste werking van de ct'1 aan de hand van een testmelding.

### 13.2.2 Meer dan één contactdoos aanwezig

Voorbeeld bestaande situatie met 2 aansluitingen:

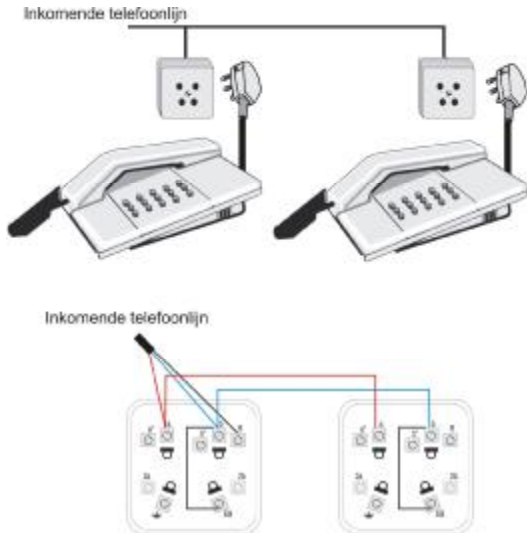

In deze situatie kan, als bij één van de aangesloten toestellen de hoorn is opgenomen, de ct'1 niet functioneren.

Er dient bij de aanwezigheid van meer dan één contactdoos altijd een voorkeuraansluiting gemaakt te worden.

De nieuwe situatie met voorkeur aansluiting ziet er dan als volgt uit:

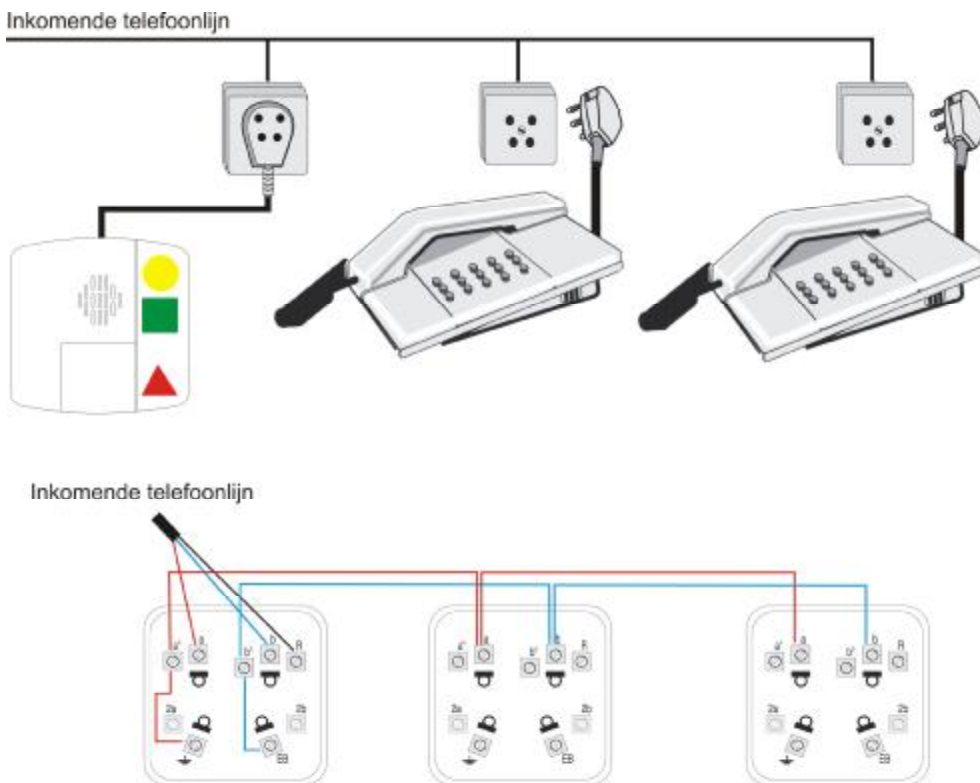

### 13.3 In bedrijfstellen van de ct'1

Plaats niets op het alarmtoestel en dek nooit de luidspreker af. Houd draadloze dect telefoons op een afstand van 40cm om storingen te voorkomen. Let op dat de bedientoetsen altijd bereikbaar zijn. Test na de installatie altijd of een alarmoproep met de alarmknop werkt en verstuur (als de automatische controlemelding is geactiveerd) handmatig een controlemelding, zie hoofdstuk 10. Controleer of tijdens een alarmmelding de overige aangesloten telefoons onderbroken worden. Test ook de werking van de zender op verschillende plaatsen in de woning waar het toestel geïnstalleerd is.

### 13.4 Gebruik als 1-toetsapparaat

Als de welzijnstoets en af-/ aanwezig toets niet gebruikt worden, kunnen deze afgedekt worden met een afdekplekje. Met de bijbehorende schroef kan het klepje vanuit de achterkant van de ct'1 vastgeschroefd worden.

De optie 1-toets apparaat moet dan ingeschakeld worden (optie 36=1).

## 14 Speciale uitvoeringen

### 14.1 Externe in- en uitgangen

De ct'1 is standaard voorzien van een uitgang voor een flitslicht (pin 4). D.m.v. de aan de achterkant bevindende 8-polige aansluiting kunnen verschillende ingangssignalen aangesloten worden zoals rookmelders of een servicetoets. Hierbij is COM (pin 1) de gemeenschappelijke aansluiting. Een potentiaalvrij contact kan tussen COM (pin 1) en EXT2(pin 2) en/of COM(pin 1) en EXT1(pin 3) aangesloten worden. Overige speciale uitvoeringen zijn op aanvraag leverbaar.

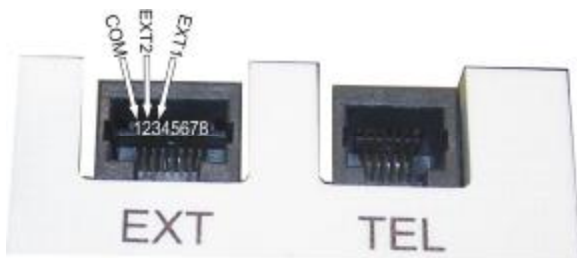

## 15 Technische specificatie van de handzender

### Technische specificaties:

Europese zendfrequentie	869.2125 MHz
bandbreedte	25kHz
modulatieindex	8kHz
modulatie	FSK
zendvermogen	+ 7dBm (ERP:1mW)
data rate	2400 Bit/s
zendbereik	tot 300m
temperatuurbereik	-10°C tot +55°C
automatische testmelding	elke 32 uur
automatische batterijbewaking	elke controlemelding/alarmmelding
waterdichtheid	100% waterdicht (IP67)
gewicht	16 gram
batterij	CR2430
levensduur van de batterij	> 5jaar
afmeting (L x B x H)	41x42x12mm

## 16 Technische specificatie van de ct'1

### Technische specificaties:

Voeding	Voedingsadapter 100-240V/50-60Hz
Inbelprocedure	IWF, MFV
Ontvangerfrequentie	869.2125MHz
Voldoet aan standaards	CE
Programmeerbare telefoonnummers	14
Noodoproep protocollen	Estafette (VOIP geoptimaliseerd), Bosch-ANT en CPC
Aansluitingen	Ingang (maak/verbreek), uitgang flitslicht, uitgang draadloze intercom
Afmetingen	200 x 200 x 37 mm
Toegestane omgevingstemperatuur	+5 - +40°C
Gewicht	Ca.820g
Lengte aansluitsnoer telefoon en netspanning	3m
Toetsenbord	Folie-membraam
Type accu	NiMh 3,6V/2200mAh
Back-uptijd	12 uur
Minimale telefoonlijnspanning	5,2V (melding bij spanning <5,2V)
Minimale lijn vrij spanning	>20V
Externe ingangen	Maak- of verbreekcontact potentiaalvrij
Externe uitgangen	Potentiaalvrij maak- of verbreek contact
Externe uitgang maximale spanning	42V
Externe uitgang maximale stroom	2A

## 17 Onderhoud

Het apparaat en handzender is onderhoudsvrij. De automatische controlemelding, radiowegcontrole en batterijbewaking van de zender zorgen ervoor dat het toestel voortdurend gecontroleerd wordt op functionaliteit. Motiveer bij de installatie van het toestel de gebruiker om regelmatig een testoproep te doen.

## 18 veiligheidsinformatie

Lees voor ingebruikname deze handleiding zorgvuldig door.

De ct'1 mag alleen met een netspanning van 100V-240V/50-60Hz gebruikt worden.

Het apparaat is ontwikkeld voor aansluiting op het openbare telefoonnet, bij aansluiten op een ander telefoonnet kan de werking niet gegarandeerd worden.

Maak altijd een voorkeursaansluiting voor het alarmeringstoestel zodat alarmering altijd mogelijk is onafhankelijk van de andere aangesloten telefoontoestellen.

Gebruik bij een digitale aansluiting eventueel een los te bestellen RJ-12 voorkeur adapter

De aansluitingen moeten altijd makkelijk toegankelijk zijn.

Het toestel kan volledig volgens klantspecificaties geprogrammeerd geleverd worden. De programmering dient door de klant altijd gecontroleerd te worden op juistheid.

Probeer het apparaat (behalve het accucompartiment) of zender nooit te openen of te repareren (stroomschok). In het apparaat bevinden zich geen onderdelen die u zelf kunt vervangen. Reparatie mag alleen door geautoriseerd personeel uitgevoerd worden.

Breng zelf geen wijzigingen aan in het apparaat, de garantie vervalt dan.

Als er zichtbare schade aan het toestel is of vocht in het toestel is gedrongen dient het buiten werking gesteld te worden. Vloeistofschade valt buiten de garantie.

De accu dient elke 5 jaar vervangen te worden om de werking van de noodvoeding te garanderen.

**Curatech B.V. kan niet aansprakelijk gesteld worden door oneigenlijk gebruik van het toestel.**

## 19 Algemeen begeleidend reparatieformulier

Firma / Organisatie:			
Contactpersoon:			
Straatnaam:			Nr:
Postcode:		Plaats:	
Tel./Fax:			

### Apparaatgegevens:

Apparaattype:	<input type="radio"/> ct'1-D	<input type="radio"/> Dos	<input type="radio"/> Pas euro	<input type="radio"/> Pas 88	<input type="radio"/>
Serienummer:					
Garantie:	<input type="radio"/> ja	<input type="radio"/> nee			
Zender:	<input type="radio"/> meegeleverd			<input type="radio"/> niet meegeleverd	
	Garantie	<input type="radio"/> ja	<input type="radio"/> nee		

Handzender		Bedieningstoetsen	
<input type="radio"/>	Doet niets	<input type="radio"/>	Welzijns-Toets defect
<input type="radio"/>	Bereik te klein	<input type="radio"/>	Alarmtoets defect
<input type="radio"/>	Behuizing defect/ toets vervormd	<input type="radio"/>	Af- /aanmeldtoets defect
<input type="radio"/>	Batterijmelding zender	<input type="radio"/>	
Programmeren*		Verbinding	
<input type="radio"/>	Toetsenbord functioneert niet	<input type="radio"/>	Toestel reageert niet op de zender
<input type="radio"/>	Display functioneert niet	<input type="radio"/>	Toestel maakt geen verbinding
Spreek/ luisterverbinding		<input type="radio"/>	Verbinding wordt niet beëindigd
<input type="radio"/>	Geen uitgaand geluid	<input type="radio"/>	Storing radioweg
<input type="radio"/>	Geen inkomend geluid	Adapter/ voeding	
<input type="radio"/>	bromt	<input type="radio"/>	Adapter defect
Telefoonaansluiting		<input type="radio"/>	Aansluitsnoer defect
<input type="radio"/>	Toestel stoort de telefoonaansluiting	<input type="radio"/>	Accu defect
<input type="radio"/>	Aansluitsnoer defect	<input type="radio"/>	Apparaat doet niets
<input type="radio"/>	VK adapter defect	<input type="radio"/>	
Overig:			
<input type="radio"/>	Zender niet aan te melden	<input type="radio"/>	Bliksemschade
<input type="radio"/>	Apparaat meldt "storing telefoonlijn"	<input type="radio"/>	Vloestofschade
<input type="radio"/>	Apparaat meldt "storing netspanning"		
<input type="radio"/>	Anders namelijk:		

\* Om het toestel te kunnen programmeren dient het toestel in de rusttoestand te zijn. Verwijder eventueel lopende alarmmeldingen (deze kunnen ook niet zichtbaar zijn) voordat u gaat programmeren!

## 20 Apparaat de-installeren

Om het apparaat te de-installeren dient u eerst de accu uit te schakelen.

Uitschakelen van het toestel:

De accu kan op twee manieren uitgeschakeld worden:

1. trek de adapter uit, houd de rode toets vast en druk kort op de reset toets
2. houd de rode- en groene toets 5 seconden vast om de accu van het toestel uit te schakelen.

Verwijder vervolgens de telefoonstekker van de ct'1 en controleer of de overige aangesloten telefoontoestellen nog functioneren.

## 21 Milieu

Wordt het alarmeringstoestel afgedankt, lever deze dan in bij de daarvoor bestemde depots of bij uw leverancier. Het toestel wordt dan milieuvriendelijk verwerkt.

Uitgewerkte of defecte batterijen dient u in te leveren bij uw plaatselijk depot voor klein chemisch afval of bij de speciaal daarvoor bestemde batterij inzamelpunten.

De verpakking van het alarmtoestel kunt u als oud papier inleveren.

**Curatech B.V.**  
**Handelsweg 48**

**6114 BR Susteren**  
**Nederland**

Telefoon: +31 46 4493221

Telefax: +31 46 4495725

[www.curatech.nl](http://www.curatech.nl)  
[info@curatech.nl](mailto:info@curatech.nl)



## 22 Optieformulier ct'1

	Programmeren	Uitlezen	Protocol*
<b>Adrescode</b>	10	50	-
<b>Telefoonnummers alarmering</b>			
1 <sup>e</sup>	11	51	
2 <sup>e</sup>	12	52	
3 <sup>e</sup>	13	53	
4 <sup>e</sup>	14	54	
5 <sup>e</sup>	15	55	
6 <sup>e</sup>	16	56	
<b>Servicenummers</b>			
1 <sup>e</sup> #	17	57	
2 <sup>e</sup>	18	58	
<b>Automatische controlemeldingen</b>			
1 <sup>e</sup>	19	59	
2 <sup>e</sup>	20	60	
<b>Registratie meldingen</b>			
1 <sup>e</sup>	21	61	
2 <sup>e</sup>	22	62	
<b>Technische meldingen **</b>			
1 <sup>e</sup>	23	63	
2 <sup>e</sup>	24	64	
<b>Opties</b>			
	<b>Programmeren</b>	<b>uitlezen</b>	<b>Standaard</b>
Achtergrondverlichting alarm toets (0=uit,1=aan)	28	68	1
Registratiemelding achteraf (0=uit,1=aan)	29	69	0
Herhaalde oproep (01-99 minuten, 00= uit)	30	70	00
Spraak bij vooralarm & vooralarmtijd (stil alarm zonder vooralarm=00, 10 tot 90 seconden vooralarm met spraak=11-19, 10 tot 90 seconden vooralarm zonder spraak=01-09)	31	71	11
Draadloze dect intercom (0=uit,1=aan)	32	72	0
Wacht op kiestoon? (nee=0, ja=1)	33	73	1
Kiesmethode? (Puls=0 / toon=1)	34	74	1
Telefonische oproep met zender aannemen? (nee=0, ja=1)	35	75	0
Afdekklepje gemonteerd / 1-toetsapparaat? (nee=0, ja=1)	36	76	0
Aan- afmelding met telefonische melding? (nee=0, ja=1)	37	77	0
intervaltijd autom. controlemelding? (uit=0000, aan=0001-9999 uur)	38	78	0168
Tijd welzijnscontrole (gele toets)? (uit=00, aan=01-99 uur)	39	79	00
Melding netspanninguitval? (uit=0, aan met spraak en tel. melding na 2 uur=1, alleen optisch en tel. melding na 2 uur =2, alleen optisch=3)	40	80	1
Locale melding storting telefoonlijn (nee=0,ja=1,vertraagd=2, alleen optisch=3)	41	81	1
Cyclische controle van de zender actief? (nee=0, ja=1)	42	82	1
Volume van de s/l verbinding (zacht=1, middel=2, hard=3)	43	83	2
Extra bel functie bij inkomend gesprek? (nee=0, ja=1)	44	84	0
Vooraf bepaalde protocolkeuze *	45	85	0
Prefix voor telefoonnummers	46	86	-
Externe alarmingang 1 *** (Welzijnscontrole met spraak)	47	87	11
Externe alarmingang 2 *** (Welzijnscontrole zonder spraak t.b.v. bewegingsmelder)	48	88	31
Toegangscode	49	89	0000

\* 0=Automatische protocolkeuze, 1=ESTAFETTE, 2=Bosch, 3=CPC, 4=pieper, 5=ESTAFETTE+Spraak, 6=Bosch+Spraak, 7=CPC+Spraak, 8= Automatische protocolkeuze behalve spraak

\*\* Indien geheugenplaats 23 niet geprogrammeerd is dan wordt voor de technische meldingen automatisch geheugenplaats 11-16 gebruikt.

\*\*\* (XY) (X:1=Extern alarm, 2=welzijnscontrole, 3=Service, 4=Brand, 5=inbraak / Y: 0=normaal gesloten contact, 1=normaal open contact)